

141730, Московская область, г. Лобня, ул. Железнодорожная, д.10,  
Тел./Факс:+7/495/ 988-52-88  
E-mail:middle@middle.ru  
<http://middle.ru>

**ВЕСЫ ЭЛЕКТРОННЫЕ КРАНОВЫЕ**  
**К 100...300 ВИД(Ж)А**  
**"Металл " (IP65)**



**РУКОВОДСТВО ПО ЭКСПЛУАТАЦИИ**







### КОМПЛЕКТНОСТЬ ПОСТАВКИ

В комплект поставки входят:

№	Наименование	Количество
1	Весы (крюк и серьга в комплекте)	1 шт.
2	Пульт управления	1 шт.
3	Руководство по эксплуатации	1 шт
4	Паспорт	1 шт

## ОПИСАНИЕ ВЕСОВ К 100...300 ВИ(Д)ЖА "Металл" (IP65)

### Технические характеристики





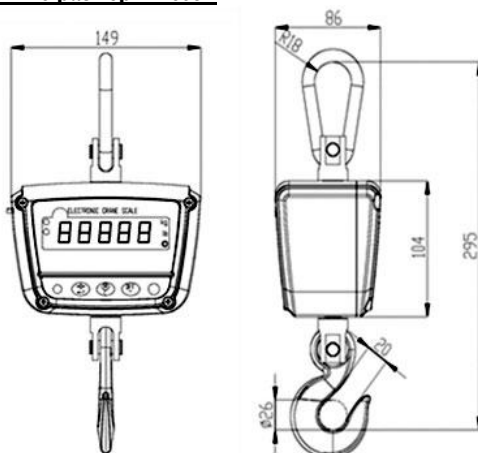





Класс точности	III
Дисплей	5-разрядный светодиодный с высотой цифр 25 мм или ЖК 20 мм
Тарокомпенсация	50% НПВ
Время стабилизации показаний на дисплее	<10 секунд
Значение перегрузки	НПВ + 9e
Штатный запас по перегрузке	150% НПВ
Критический запас по перегрузке	400% НПВ
Время непрерывного использования	20 ч - светодиодные, 40ч - ЖКИ
Литиевые перезаряжаемые батареи	7,4V/2AH
Адаптер питания	AC220V/DC6V800mA
Диапазон рабочих температур	-20°C ~ +40°C
Диапазон температур при сохранении работоспособности (с увеличенной погрешностью)	-20°C ~ +50°C – ЖКИ -30°C ~ +50°C – Светодиодные
Диапазон относительной влажности при 20°C	≤ 90%
Индикация разряда батареи	Весы сохраняют работоспособность при низком уровне заряда батареи

### Основные размеры весов



## Меры безопасности

Перед использованием весов внимательно изучите следующую информацию:

-  Запрещается использовать весы при нагрузке свыше МАХ.
-  Взвешивание длинномерного или раскачивающегося груза уменьшает точность показаний и срок службы весов.
-  Перед использованием проверьте напряжение батареи.
-  Обязательно проверьте надежность крюка, серьги и строповое зацепление.
-  Не используйте весы непрерывно без периодической подзарядки аккумуляторной батареи.
-  Не поднимайте груз с не зашелкнутым карабином крюка.
-  Обязательно используйте только штатный адаптер питания.
-  Не допускается разборка весов и проведение ремонтных работ при включенных весах. При проведении указанных работ необходимо выключить весы. По способу защиты обслуживающего персонала от поражения электрическим током весы относятся к классу III ГОСТ 12.2.007.0.
-  Предприятие, эксплуатирующее весы, должно обеспечить местную и общую освещенность в соответствии с требованиями СНиП 11-4 “Строительные нормы и правила. Естественное и искусственное освещение. Нормы проектирования”.
-  Весы не требуют заземления.
-  **В целях безопасности запрещается поднимать груз выше 20см от пола и использовать как грузозахватное приспособление.**

## РАБОТА С ВЕСАМИ

### Индикация

#### Жидкокристаллический дисплей



 - требуется зарядка аккумулятора.

"0" - груз на весах стабилизировался и может быть учтен.

#### Светодиодный дисплей



 - требуется зарядка аккумулятора.

"0" - груз на весах стабилизировался и может быть учтен



## Кнопки и Функции

Кнопки	Функции
[ВЫКЛ]	В режиме взвешивания, при нажатии кнопки [ВЫКЛ], на дисплее будет [OFF]. Нажмите ее еще раз, чтобы выключить весы.
[ Д ]	Кнопка для выбора цены деления измерения веса –штатная и повышенной точности- технологический режим (только для единицы измерения - кг). См. «Выбор цены деления».
[ >0< ]	Принудительное обнуление индикации весов (тара).

## Операции с весами

### Включение весов:

Переключатель на обратной стороне весов установите в положение "1". Дисплей покажет значение Max, и произойдет автоматическое самотестирование. После операции самотестирования на дисплей будет выведено нулевое значение массы - 0.0 kg, после этого весы готовы к работе. (Весы рекомендуется использовать через 3-5 мин после включения)

### Обнуление показаний:

После включения дисплей весов отображает нулевое значение массы "0.0"кг или "0.00"кг. Если на дисплее показания отличные от нулевых, нажмите кнопку [ >0< ] для обнуления.

### Взвешивание:

Поднимите с помощью весов груз с земли - весы покажут значение массы этого груза. Признаком фиксации статического веса груза является включение индикатора **0**. Если груз взвешивается в таре или при помощи строп, сначала следует подвесить тару или стропы и произвести взвешивание. Во взвешенном состоянии тары или строп нажмите кнопку [ >0< ], на дисплее должны появиться нулевые показания. После этого можно

взвешивать груз, с вычетом веса тары или строп из общего взвешиваемого груза (вес нетто). Вес тары или стропы весы будут вычитать до установки новой тары или выключения весов.

#### **Выключение весов:**

Весы после взвешивания должны быть выключены. Установите переключатель на обратной стороне весов в положение “0” для того, чтобы выключить весы. Питание будет полностью выключено, что исключит саморазряд батареи.

#### **Выбор дискретности измерения.**

Нажмите кнопку [Д] для смены деления в режиме взвешивания (при единице измерения в кг)

Таблица 1.

НПВ (кг)	НмПВ (кг)	Цена деления штатная (кг)	В режиме повышенной точности (технологический режим) (кг)
30	2	0.01	0.005
50	4	0.02	0.01
100	10	0.5	0.2
150	10	0.5	0.2
200	20	0.1	0.05
300	20	0.1	0.05

**!!! В режиме повышенной точности погрешность измерения может возрасти на  $\pm 1e$ .**

#### **Аккумулятор.**



**Внимание:** перед использованием встроенного аккумулятора впервые, его необходимо полностью зарядить (в течение не менее 10 часов), для компенсации саморазряда аккумулятора.



При неиспользовании аккумулятора в течение долгого времени, следует подзаряжать аккумулятор в течение 10-12 часов каждые 2 месяца для продления срока использования аккумулятора.

#### **Зарядка аккумулятора:**

В данных весах используется неприхотливая в использовании литиевая батарея (6V/4,5AH).

Признаком разряда аккумуляторной батареи является:



Включение индикатора  - батарею следует подзарядить, но весы могут быть использованы еще в течение около 10 часов без подзарядки. Если не зарядить батарею, то весы автоматически выключатся. Для полной зарядки батареи потребуется 6 часов.



Если после зарядки батареи дисплей весов не включается, то возможен выход из строя либо зарядного устройств, либо самой батареи. Обратитесь в аккредитованную фирмой «МИДЛиК» ремонтную организацию.

Если аккумулятор весов полностью заряжен, то весы могут находиться в непрерывной работе в течение 30 часов. Для продления срока службы батареи, подзаряжайте батарею каждые 20 часов использования. При зарядке батареи, используйте оригинальное, поставляемое с весами зарядное устройство.

*Для ускорения процесса зарядки заряжайте батарею при выключенных весах.*

## Меры предосторожности.



Переводите выключатель в положение **[ВЫКЛ]**, в момент когда весы не используются.



Не перегружайте весы, чтобы не испортить датчик весов.



Не трогайте экран руками и не протирайте его растворителями на органической основе.



Не используйте весы под проливным дождем и в сильно запыленных условиях.

## Функции установки подменю.

Шаг	Действие	Дисплей	Примечание
1	Нажмите <b>[ДИСКР]</b> во время автоматического самотестирования весов после включения	00000	Вход в подменю, запрос пароля.
2	Введите пароль 1111. Нажимайте <b>[Выкл /^]</b> для ввода цифры. Нажимайте <b>[Д]</b> для сдвига цифры влево	11111	Ввод пароля.
3	Нажмите <b>[&gt;0&lt;]</b>	bee 1	Установка ВКЛ/ВЫКЛ звукового сигнала. Нажмите <b>[Выкл/^]</b> или <b>[Д]</b> для выбора цифры. “0” означает ВЫКЛ, “1” означает ВКЛ.
4	Нажмите <b>[&gt;0&lt;]</b>	Stb 1	Установка режима работы функции обнуления. Нажмите <b>[Выкл/^]</b> или <b>[Д]</b> для выбора цифры. “0” означает обнуление в любом состоянии, “1” означает обнуление только в стабильном состоянии. (Только для LED индикации)
5	Нажмите <b>[&gt;0&lt;]</b>	CHt 1	Выбор единицы измерения массы. Нажмите <b>[Выкл/^]</b> или <b>[Д]</b> для выбора цифры. “0” означает взвешивание в фунтах, “1” означает взвешивание в килограммах.
6	Нажмите <b>[&gt;0&lt;]</b>	YES 0	Сохранить или нет произведенные установки. Нажмите <b>[Выкл/^]</b> или <b>[Д]</b> для выбора цифры. “0” не сохранить, “1” означает сохранить.
7	Нажмите <b>[&gt;0&lt;]</b>		Через несколько секунд весы перейдут в режим взвешивания.



## Пульт дистанционного управления

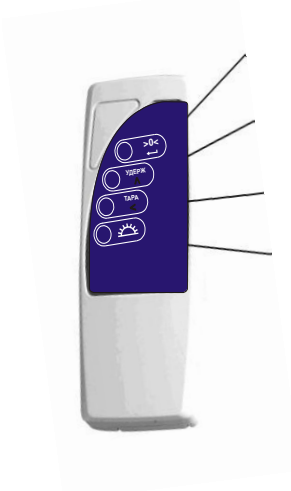

Обнуление показаний веса

Временная фиксация в произвольный момент времени

Тара

Кнопки управления пульта аналогичны управлению на лицевой панели весов.

Питается от 2-х батарей 1.5В типа АА

## Устранение простых неисправностей

Неисправность	Причина	Решение
Не работает дисплей	Плохо установлен аккумулятор Нет контакта с клеммами аккумулятора	Проверить аккумулятор, подключить клеммы заново
Мигание дисплея	Не хватает напряжения питания	Подзарядить аккумулятор
Не работает кнопка [ВКЛ/ВЫКЛ].	Поломка кнопки [ВКЛ/ВЫКЛ]	Заменить кнопку
Не учитывается вес тары	Поломка кнопки [>0<]	Заменить кнопку
Не горит индикатор	Поломка адаптера	Проверить адаптер

заряда батареи	Адаптер плохо подсоединен	Проверить соединение с адаптером
Нестабильность показаний дисплея	Груз неустойчив (качается). Выход из строя датчика Попадание влаги	Обеспечить устойчивость груза Заменить датчик Поместить в сухое помещение
При отсутствии груза весы не показывают «0»	Взвешивание сразу после включения без прохождения самотестирования  Весы долго лежали на земле	Выключить и через 3-5мин. включить заново (убедиться в прохождении самотестирования) Удалить грязь с весов
Большая погрешность	Не правильное взвешивание	Раскачивание или перемещение крюка
Нет заряда аккумулятора	Выход из строя аккумулятора Поломка контакта соединения с адаптером	Заменить аккумулятор Заменить контакт соединения с адаптером

### Замечания



Использовать весы только по назначению



Для точности взвешивания избегать вращения в момент определения веса.



Избегать уличного использования в условиях грозы, молний, ливней и т.д



Каждый раз перед использованием обязательно проверяйте все части весов



Если не используете весы, подвесьте их за серьгу, не снимая крюка (можно с небольшим грузом). Не рекомендуется хранить весы в лежачем положении, особенно если опора приходится на крюк и направлена в обратном от взвешивания направлении.



Подвешенные грузы не должны превосходить по весу НПВ

### Уход за весами

Ежедневный уход за весами включает в себя протирку корпуса весов и индикатора сухой чистой тканью.

### **ВНИМАНИЕ!**

*На аккумуляторную батарею гарантия не распространяется!*

**К СВЕДЕНИЮ!** Завод-изготовитель через специализированные предприятия, имеющие разрешение завода-изготовителя, вводит в эксплуатацию, осуществляет техническое обслуживание и ремонт весов, что существенно увеличивает срок службы изделия и позволяет в полной мере нести гарантийные обязательства.

### **ИЗГОТОВИТЕЛЬ:**

**ООО "МИДЛик"**

По всем вопросам обращаться по адресу:

**МО, г. Лобня, ул. Железнодорожная, 10**  
тел./факс (495) 988-52-88 (многоканальный)

<http://middle.ru>

E-mail: [middle@middle.ru](mailto:middle@middle.ru)

Филиал ООО «МИДЛ» тел/факс (499) 264-57-43,  
 (499) 264-45-77,  
 (499) 264-57-65

Схема проезда к офису фирмы “МИДЛ”



Схема проезда к ООО “ВЕСТОРГ” филиал “МИДЛ” . г. Москва, ул. Кошкина, д.4



# ФИРМЕННЫЙ МАГАЗИН:

МО, г. Лобня, ул. Железнодорожная, 10  
тел./факс (495) 988-52-88 (многоканальный)



<http://middle.ru>

E-mail: middle@middle.ru

## Схема проезда к Московскому весовому заводу "МИДЛ" г. Лобня, ул. Железнодорожная, д. 10



Электропоездом:  
обычным - 35 мин  
экспрессом - 20 мин

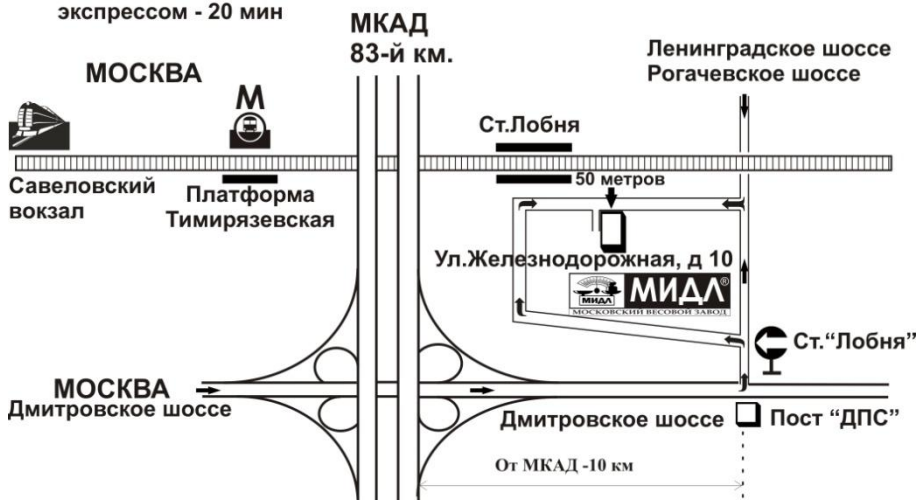

## ПРОДАЖА, УСТАНОВКА, ТЕХНИЧЕСКОЕ ОБСЛУЖИВАНИЕ, КОНСУЛЬТАЦИИ

- **КАССОВЫЕ АППАРАТЫ**
- **ЭЛЕКТРОННЫЕ и МЕХАНИЧЕСКИЕ ВЕСЫ**
- **ХОЛОДИЛЬНОЕ и ТОРГОВОЕ ОБОРУДОВАНИЕ**
- **БАНКОВСКОЕ ОБОРУДОВАНИЕ**
- **КОМПЬЮТЕРНО-КАССОВЫЕ СИСТЕМЫ**
- **КОМПЛЕКСНАЯ АВТОМАТИЗАЦИЯ ТОРГОВЛИ**
- **ПРОЕКТИРОВАНИЕ и ОБОРУДОВАНИЕ ПРЕДПРИЯТИЙ "ПОД КЛЮЧ"**