

**141730, Московская область, г. Лобня, ул. Железнодорожная, д.10,
Тел./Факс: +7/495/ 988-52-88
E-mail: middle@middle.ru
<http://middle.ru>**

**ВЕСЫ ЭЛЕКТРОННЫЕ КРАНОВЫЕ
ТИПА К 1000...20000 ВРГЖА
«Металл»**



РУКОВОДСТВО ПО ЭКСПЛУАТАЦИИ





ФЕДЕРАЛЬНОЕ АГЕНТСТВО
ПО ТЕХНИЧЕСКОМУ РЕГУЛИРОВАНИЮ И МЕТРОЛОГИИ

СВИДЕТЕЛЬСТВО

об утверждении типа средств измерений

RU.C.28.004.A № 56987

Срок действия до 29 сентября 2019 г.

НАИМЕНОВАНИЕ ТИПА СРЕДСТВ ИЗМЕРЕНИЙ
Весы крановые подвесные "К"

ИЗГОТОВИТЕЛЬ
Общество с ограниченной ответственностью "МИДЛик" (ООО "МИДЛик"),
г. Москва

РЕГИСТРАЦИОННЫЙ № 58651-14

ДОКУМЕНТ НА ПОВЕРКУ
ГОСТ OIML R 76-1-2011

ИНТЕРВАЛ МЕЖДУ ПОВЕРКАМИ 1 год

Тип средств измерений утвержден приказом Федерального агентства по
техническому регулированию и метрологии от 29 сентября 2014 г. № 1467

Описание типа средств измерений является обязательным приложением
к настоящему свидетельству.

Заместитель Руководителя
Федерального агентства



Ф.В.Булыгин

20..... 2014 г.

Серия СИ

№ 017084

КОМПЛЕКТНОСТЬ ПОСТАВКИ

В комплект поставки входят:

№	Наименование	Количество
1	Весы (крюк и серьга в комплекте)	1 шт.
2	Пульт управления	1 шт.
3	Руководство по эксплуатации	1 шт.
4	Паспорт	1 шт.
5	Адаптер	2 шт.

ОПИСАНИЕ ВЕСОВ К 1000...20000 ВРГЖА Металл

Технические характеристики

Класс точности	III
Цена поверочного деления (дискрета)	MAX, г дискрета, кг 1 0,5 2 1 3 1 5 2 10 5 15 5 20 5
Функциональные возможности	- установка ноля; - тарокомпенсация до 50% НПВ; - суммирование до 99 слагаемых.
Дисплей индикатора	6-разрядный жидкокристаллический с подсветкой
Время стабилизации показаний на дисплее	<10 секунд
Диапазон выборки массы тары	50% MAX
Значение перегрузки	MAX + 9e
Штатный запас по перегрузке	150% MAX
Критический запас по перегрузке	400% MAX
Время непрерывного использования	Весы: не менее 40 часов Индикатор: не менее 40 часов
Аккумулятор	Весы: 6В/4,5Ач Индикатор: 4.8В/2.8Ач Ni-MH
Адаптер зарядки весов	7,3В/1000мА
Адаптер зарядки индикатора	3,6-6В/1000мА
Диапазон температур	Весы: -20°C ~ +40°C Индикатор: -10°C ~ +40°C
Диапазон относительной влажности при 20°C	≤ 90%
Максимальная дальность связи	200 м
Частота	433 МГц

Основные размеры

Весы:

Индикатор:

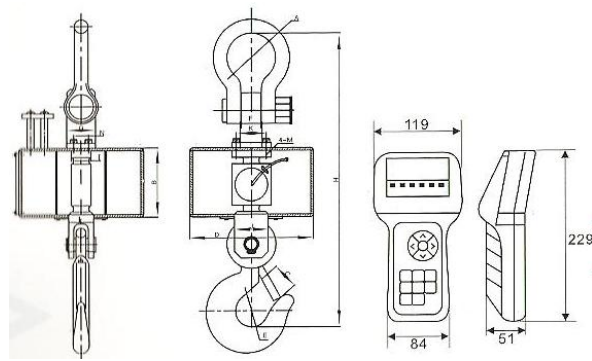

MAX T	d	A	B	C	D	L	E	Вес, кг
1	21	76	105	34	190	460	47	15
2	21	76	105	34	190	460	47	15
3	23	76	105	40	190	486	50	15
5	26	80	120	48	200	560	60	23
10	36	90	128	52	216	630	70	36
15	47	135	141	60	216	749	85	94
20	51	150	148	73	240	984	90	107

НАЗНАЧЕНИЕ ИЗДЕЛИЯ



Весы электронные крановые К (далее - весы), предназначены для измерений массы грузов транспортируемых кранами, тельферами и другими подъемными сооружениями, на предприятиях всех отраслей промышленности и сельского хозяйства.



Весы соответствуют требованиям ГОСТ OIML R 76-1-2011 «Весы для статического взвешивания. Общие технические требования» и техническим условиям ТУ 4274-004-56692889-2014 «Весы крановые подвесные типа К. Технические условия». Класс точности весов – средний.

Меры безопасности

Перед использованием весов внимательно изучите следующую информацию:



Запрещается использовать весы при нагрузке свыше НПВ.



Взвешивание длинномерного или раскачивающегося, груза уменьшает точность показаний и срок службы весов.



Перед использованием проверьте напряжение батареи.







Обязательно проверяйте надежность крюка, серьги и строповое зацепление.



Не используйте весы непрерывно без периодической подзарядки аккумуляторной батареи.



Не поднимайте груз с не зашелкнутым карабином крюка.

-  Обязательно используйте только штатный адаптер питания.
-  Не допускается разборка весов и проведение ремонтных работ при включенных весах. При проведении указанных работ необходимо выключить весы. По способу защиты обслуживающего персонала от поражения электрическим током весы относятся к классу III ГОСТ 12.2.007.0.
-  Предприятие, эксплуатирующее весы, должно обеспечить местную и общую освещенность в соответствии с требованиями СНиП 11-4 “Строительные нормы и правила. Естественное и искусственное освещение. Нормы проектирования”.
-  Весы не требуют заземления.
-  **В целях безопасности запрещается поднимать груз выше 20см от пола.**







РАБОТА С ВЕСАМИ

Включение

Установите антенну на весах, откройте боковую крышку на весах и установите аккумулятор подключив разъем. Поставьте переключатель на весах в положение ВКЛ, затем включите индикатор нажатием кнопки [ВКЛ].



Обозначение на дисплее

-  - Отображение уровня сигнала
-  - Отображение заряда батареи.
-  - Стабилизация груза, когда загорается можно считывать показания.
-  - Нулевые показания весов, можно подвешивать груз.
-  - Суммирование массы груза.
-  - Отображение единиц измерения.

Назначение кнопок

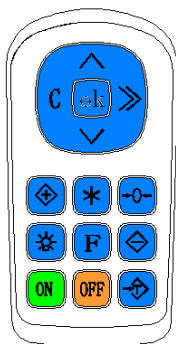

В режимах взвешивания или ожидания нажатие этой кнопки обеспечивает вход в режим меню. В режимах: меню – вход в функцию, установок - для подтверждения выбора.



В режиме меню – переход по функциям F1 – F9.
В режиме установок - выбор числовых значений.



В режиме установок – переход по разрядам.

С

В режиме меню используется для возврата к предыдущей установке или в режим взвешивания. В режиме установок используется для выхода из текущей установки.



В режиме взвешивания сохраняет текущее значение веса в памяти. В режиме суммирования прибавляет значение веса к сумме.



Выводит на дисплей значение суммы и количество слагаемых.



В стабильном состоянии обнуляет показания индикатора.



Регулировка яркости на дисплее пульта. Нажмите один раз, высветится b 15, кнопками  можно изменять яркость от 1-15, чем выше значение тем больше энергопотребление.

F1

Включение режима ожидания.



Очистка памяти.

ВКЛ

Включение индикатора

ВЫКЛ

Выключение индикатора

Операции с весами

Суммирование



1. Подвесьте груз.
2. Дождитесь стабилизации показаний дисплея.
3. Нажмите .
4. Произойдет прибавление текущего значения веса к ранее подсчитанной сумме. Дисплей покажет значение суммы и количество слагаемых.

■ Обратите внимание:



- нулевые и отрицательные значения не суммируются;
- прибавляйте только в стабильном состоянии;
- один вес прибавляется к сумме только один раз, повторное прибавление невозможно;
- возможно суммировать до 99 слагаемых;
- если прибавление выполнено неправильно, нажмите кнопку , снимите вес, и затем попробуйте еще раз.

Отображение суммы



Если вы хотите посмотреть значение суммы:

1. Нажмите , дисплей покажет сумму.
2. Нажмите  еще раз и дисплей покажет количество слагаемых.

■ Обратите внимание:



- После нажатия  весы вернутся в режим взвешивания через 10 секунд.
- При отсутствии в памяти данных о суммировании нажатие  ни к чему не приведет.

Очистка памяти

1. Нажмите , дисплей покажет CLL 1.
2. Нажимайте  или  для выбора между 1 и 2, где 1 означает единичную очистку памяти от последней записи, 2 – полная очистка памяти.

3. Нажмите  для подтверждения.
4. Индикатор покажет «End» и весы перейдут в режим взвешивания.

■ **Обратите внимание:**







- Если индикатор находится в состоянии единичной очистки, при неправильном выполнении операции прибавления достаточно один раз нажать  без снятия веса.
- При отсутствии в памяти данных о суммировании нажатие  вызовет показания дисплея “no”.
- После очистки нажмите “C” для выхода из режима очистки.

Меню функций F

В меню функций 9 позиций, но используются только: F-3, F-7, F-5 и F-9.

F-3 Дата и время

Укажите текущие значения даты и времени.







1. Нажмите  для входа в режим установок, дисплей покажет «F 1».
2. Нажимайте  или  для выбора номера нужного параметра.
3. Когда дисплей покажет «F 3», нажмите , дисплей покажет DATE: **yymmdd** (год.месяц.день)
TIME: **hhmmss** (час.минута.секунда).
4. Нажимайте  или  для установки нужного значения параметра.
5. Нажмите  для подтверждения и возврата в режим взвешивания.

F-5 Функция фильтрации

В условиях нестабильного взвешивания (ветер, дождь, длинномерный или раскачивающийся груз и т.п.) для стабилизации показаний дисплея используется установка параметра фильтрации.







- Устанавливайте значение параметра фильтрации в зависимости от условий работы. Чем более нестабильно взвешивание, тем большее значение параметра устанавливайте.
- Чем больше значение параметра фильтрации, тем меньше скорость отображения показаний дисплея.
- В нормальных условиях значение параметра выбирают равным 3 или 4. Можно выбрать значения от 0 до 7.

Установка параметра фильтрации:

1. Нажмите  для входа в режим установок, дисплей покажет «F 1».
2. Нажимайте  или  для выбора номера нужного параметра.
3. Когда дисплей покажет «F 5», нажмите , дисплей покажет «FLt 3», где цифра означает величину параметра фильтрации.
4. Нажимайте  или  для установки нужного значения параметра.
5. Нажмите  для подтверждения и возврата в режим взвешивания.

F-7 Выбор единиц измерения

При необходимости взвешивания в фунтах воспользуйтесь данным параметром.

1. Нажмите  для входа в режим установок, дисплей покажет «F 1».
2. Нажимайте  или  для выбора номера нужного параметра.
3. Когда дисплей покажет «F 7», нажмите , дисплей покажет «U 0», где цифра означает единицу измерения (0-килограммы, 1-фунты).
4. Нажимайте  или  для установки нужного значения параметра.

5. Нажмите  для подтверждения и возврата в режим взвешивания.

Сообщения дисплея

Сообщение	Содержание сообщения
Err 05	Отсутствие нормального сигнала от весов
—OV—	Перегрузка весов
On	Отсутствие данных в памяти
dC LL	При включении низкий уровень заряда аккумулятора индикатора.
L — — —	Низкий уровень заряда аккумулятора весов.

Зарядка аккумулятора:

В данных весах используется неприхотливая в использовании литиевая батарея (6В/4,5Ач). Если аккумулятор весов полностью заряжен, то весы могут находиться в непрерывной работе в течение 40 часов и более 40 часов для индикатора. Для продления срока службы батареи, подзаряжайте батарею каждые 12 часов использования. При зарядке батареи, используйте оригинальное, поставляемое с весами зарядное устройство. Если дисплей показывает «L****», это означает низкий уровень заряда аккумулятора, индикатор еще может функционировать 30 минут, а затем выключится. Зарядите аккумулятор индикатора с помощью зарядного устройства.

Меры предосторожности.

- Переведите выключатель в положение [ВЫКЛ], в момент когда весы не используются.
- Не перегружайте весы, чтобы не испортить датчик весов.
- Не трогайте экран руками и не протирайте его растворителями на органической основе.
- Не используйте весы под дождем и в сильно загрязненных условиях.

Устранение простых неисправностей

Номер	Неисправность	Причина	Устранение
1	При включении дисплей ничего не показывает.	1. Отсутствие аккумулятора. 2. Низкий уровень заряда.	1. Выясните и устраните проблему. 2. Включите прибор.
2	Сигнализатор связи индикатора с весами не мигает.	1. Не подключен кабель. 2. Не установлена антенна. 3. На весах нет питания.	1. Подключите кабель. 2. Установите антенну. 3. Подключите к весам аккумулятор.
3	Индикатор выдает звуковой сигнал, дисплей не показывает вес.	1. Вес нагрузки превышает установленный предел или НПВ+9е. 2. Низкий уровень заряда аккумулятора весов.	1. Измените нагрузочный вес. 2. Поменяйте или перезарядите аккумулятор.

Замечания

- Использовать весы только по назначению
- Для точности взвешивания избегать вращения
- Прекратить уличное использование в условиях грозы, молний, ливней и т.д
- Каждый раз перед использованием обязательно проверяйте все части весов
- Если не используете весы, подвесьте небольшой груз
- Подвешенные грузы не должны превосходить по весу МАХ весов.

Уход за весами

Ежедневный уход за весами включает в себя протирку корпуса весов и индикатора сухой чистой тканью.

ВНИМАНИЕ! Потребитель лишается права на гарантийный ремонт:

- При подключении к источнику питания, не соответствующему указанному в технической документации.
- Если весы подвергались вводу в эксплуатацию, ремонту и/или конструктивным изменениям неуполномоченными лицами/предприятиями.
- Если неисправность весов вызвана не зависящими от производителя причинами, такими как перепады напряжения питания, попадание внутрь весов посторонних предметов и жидкостей, бытовых насекомых, пожар и т.п.
- Если в весах поврежден датчик, вследствие падения или резкого удара.
- Если весы имеют трещины, вмятины и аналогичные механические повреждения корпуса, клавиатуры, грузоприемного устройства, возникшие в процессе эксплуатации или транспортировки.
- При отсутствии гарантийного талона или если в него внесены самостоятельные изменения.
- При повреждении или отсутствии приемки ОТК или пломбы поверителя.

ВНИМАНИЕ! На аккумуляторную батарею гарантия не распространяется!

К СВЕДЕНИЮ! Завод-изготовитель через специализированные предприятия, имеющие разрешение завода-изготовителя, вводит в эксплуатацию, осуществляет техническое обслуживание и ремонт весов, что существенно увеличивает срок службы изделия и позволяет в полной мере нести гарантийные обязательства.

РЕКОМЕНДАЦИИ.

Мы хотим, чтобы Ваши весы работали долго!

- Не храните аккумулятор в разряженном состоянии. Если Ваши крановые весы не используются в течение длительного времени, то Вам необходимо осуществлять зарядку аккумулятора каждые 3 месяца;
- Избегайте ударов по весам;
- Избегайте вибрации и резких перепадов температур;
- Весы и взвешиваемый груз не должны касаться посторонних предметов;

Храните руководство по эксплуатации в течение всего срока службы весов.

ИЗГОТОВИТЕЛЬ:

ООО "МИДЛик"

По всем вопросам обращаться по адресу:

МО, г. Лобня, ул. Железнодорожная, 10
тел./факс (495) 988-52-88 (многоканальный)

<http://middle.ru>

E-mail: middle@middle.ru

Филиал ООО «МИДЛ» тел/факс (499) 264-57-43,
 (499) 264-45-77,
 (499) 264-57-65

Схема проезда к офису фирмы “МИДЛ”



Схема проезда к ООО “ВЕСТОРГ”
 филиал “МИДЛ” . г. Москва,
 ул. Кошкина, д.4



ФИРМЕННЫЙ МАГАЗИН:

МО, г. Лобня, ул. Железнодорожная, 10
тел./факс (495) 988-52-88 (многоканальный)



<http://middle.ru>

E-mail: middle@middle.ru

Схема проезда к Московскому весовому заводу "МИДЛ" г. Лобня, ул. Железнодорожная, д. 10



Электропоездом:
обычным - 35мин
экспрессом - 20 мин

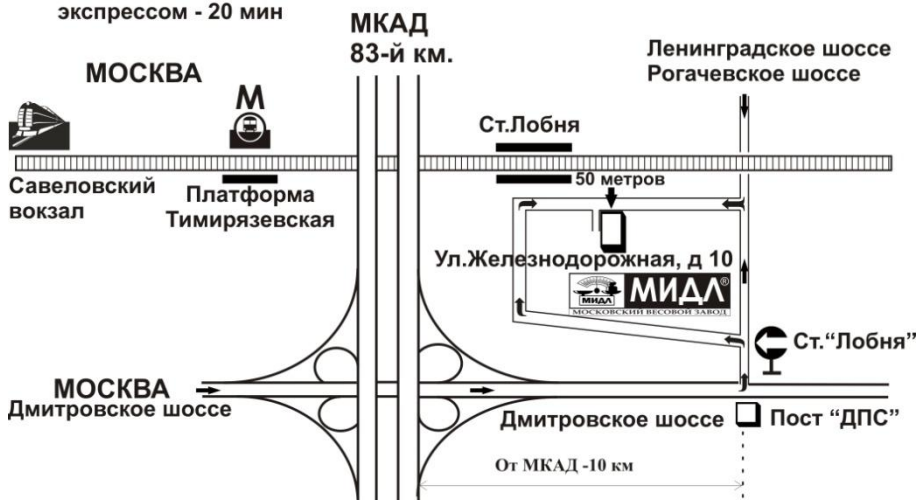

ПРОДАЖА, УСТАНОВКА, ТЕХНИЧЕСКОЕ ОБСЛУЖИВАНИЕ, КОНСУЛЬТАЦИИ

- **КАССОВЫЕ АППАРАТЫ**
- **ЭЛЕКТРОННЫЕ и МЕХАНИЧЕСКИЕ ВЕСЫ**
- **ХОЛОДИЛЬНОЕ и ТОРГОВОЕ ОБОРУДОВАНИЕ**
- **БАНКОВСКОЕ ОБОРУДОВАНИЕ**
- **КОМПЬЮТЕРНО-КАССОВЫЕ СИСТЕМЫ**
- **КОМПЛЕКСНАЯ АВТОМАТИЗАЦИЯ ТОРГОВЛИ**
- **ПРОЕКТИРОВАНИЕ и ОБОРУДОВАНИЕ ПРЕДПРИЯТИЙ "ПОД КЛЮЧ"**